

FÖRKLARINGAR:

BETECKNINGAR

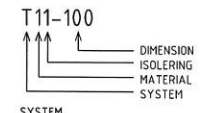

- SYSTEM**
- A AVLUFT
 - F FRÄNLUFT
 - T TILLUFT
 - U UTELUFT
 - A BEF-AVLUFT
 - F1 BEF-FRÄNLUFT
 - T1 BEF-TILLUFT
 - U1 BEF-UTELUFT

- MATERIAL**
- 1 KANAL AV VARMFÖRZINKAD STÅLPLÅT

- ISOLERING**
- 0 ISOLERAD
 - 2 ISOLERING UTV. LAMELLMATTA 80 mm

SAKVAROR

- RL1- - RENSLUCKA.
- LB01 - LUFTBEHANDLINGSAGGREGAT IV PRODUKT TOP STORLEK 09
- FD1-XXX - FRÄNLUFTSDON TYP FLÄKTGROUP KGBE
- FD2-200 - FRÄNLUFTSDON TYP FLÄKTGROUP GPD
- FD3-315 - FRÄNLUFTSDON TYP KLIMATBYRÅN E50
- SP11-XXX - CIRKULÄRT INJUSTERINGSFJÄLL TYP FLÄKT GROUP BDEP
- SP12-XXX - CIRKULÄRT INJUSTERINGS-AVSTÄJNINGSSJÄLL TYP FLÄKT GROUP BDEP, TÄTHETSKLASS 4, KOMPLETT MED 24V MOTOR 0-10V STYRNING. - FORCERING UTFÖRS MED TRYCKKNAPP 1h TIMER. TYP PRODAL
- SP13-XXX - CIRKULÄRT INJUSTERINGSFJÄLL TYP FLÄKT GROUP IRIS
- SP22-700x300 - RAK- SJÄLL INGÅR I LB01
- LD11-XXX - LUDDÄMPARE TYP SWEGON CLA-A L= 1000 mm
- LD12-XXX - LUDDÄMPARE TYP SWEGON CLA-A L= 500 mm
- LD13-XXX - LUDDÄMPARE TYP SWEGON SORDO 1200 mm
- TD1-125 - TILLUFTSDON TYP SWEGON EAGLE CEILING STORLEK 125-600 MED ALS LÄG BYGGHÖJD STORLEK 100-125
- TD1-160 - TILLUFTSDON TYP SWEGON EAGLE CEILING STORLEK 160-600 MED ALS LÄG BYGGHÖJD STORLEK 125-160
- TD1-200 - TILLUFTSDON TYP SWEGON EAGLE CEILING STORLEK 200-600 MED ALS LÄG BYGGHÖJD STORLEK 160-200
- TD1-250 - TILLUFTSDON TYP SWEGON EAGLE CEILING STORLEK 250-600 MED ALS LÄG BYGGHÖJD STORLEK 200-250
- TD3-XXX - TILLUFTSDON TYP SWEGON SWD
- ÖD1-300 - ÖVERLUFTSDON TYP SWEGON ORTO
- ÖD1-500 - ÖVERLUFTSDON TYP SWEGON ORTO
- ÖD1-700 - ÖVERLUFTSDON TYP SWEGON CIRC
- YG01-1200x400 - YTTERVÄGGSGALLER ABC- VENT ABC-YGLD 1200x400
- TH01 - REKTANGULÄR TAKHUV BEVENT RASCH BRTH 500.
- TGH-01 - TAKENOMFÖRING BEVENT RASCH BRTH-800.

- EXAKTA LÄNGDER KONTROLLERAS ALLTID PÅ PLATS FÖRE TILLVERKNING.

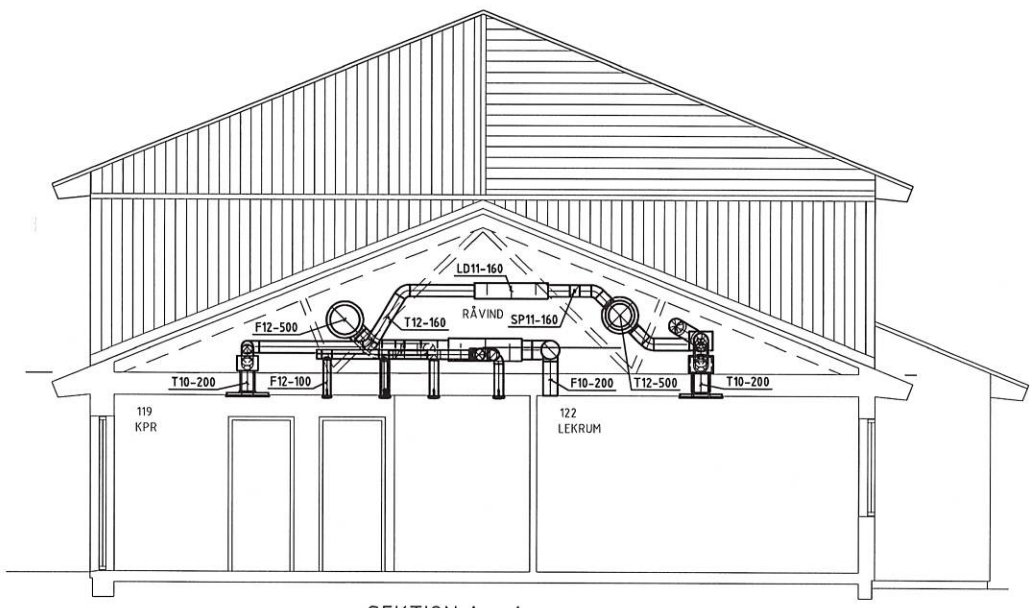

SEKTION A - A

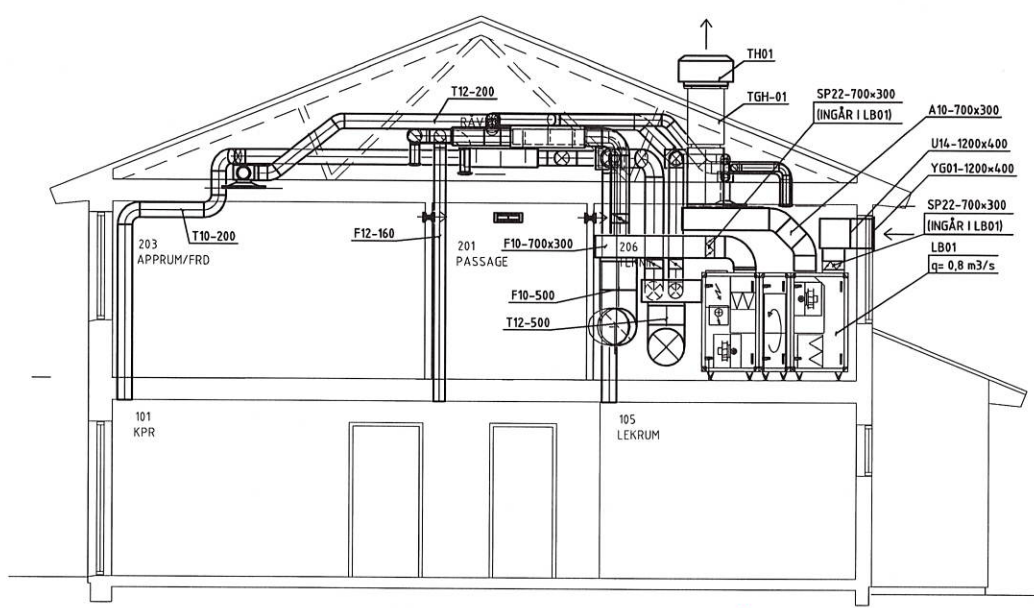

SEKTION B - B

*Underlag för relation
2020-08-25*

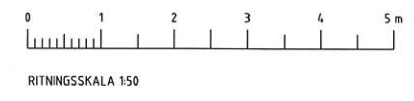

BET	ANT	ÄNDRINGEN AVSER	DATUM	SIGN
BYGGHANDLING				
EKERÖ KOMMUN EKEBYHOV 1:527				
A	LLP ARKITEKTKONTOR AB			
K				
E				
VS	J Einarsson AB			
UPPDRAGNR	2020-03-13	RITAD/KONSTR AV	VM	HANDLAGGARE
DATUM	2020-03-13	ANSVARIG	JENS EINARSSON	JE
EKUDDENS FÖRSKOLAN PLAN 2 LUFTBEHANDLING				
SKALA	1:50 (A1)	NUMMER	V-57.1-020	BET

ArkCom: 2022-10-20 Ärende: HÅL 2022.1168 Handling: 853804

FÖRKLARINGAR:

BETECKNINGAR

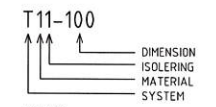

A	AVLUFT	A	BEF- AVLUFT
F	FRÅNLUFT	F1	BEF- FRÅNLUFT
T	TILLUFT	T1	BEF- TILLUFT
U	UTELUFT	U1	BEF- UTELUFT

MATERIAL
1 KANAL AV VARMFÖRZINKAD STÅLPLÅT

ISOLERING
0 ISOLERAD
2 ISOLERING UTV. LAMELMATTA 80 mm

SAKVAROR

- RL1- - RENSLUCKA
- LB01 - LUFTBEHANDLINGSAGGREGAT
- IV - PRODUKT TOP STORLEK 09
- FD1-XXX - FRÅNLUFTSDON TYP FLÄKTGROUP KGBE
- FD2-200 - FRÅNLUFTSDON TYP FLÄKTGROUP GPD
- FD3-315 - FRÅNLUFTSDON TYP KLIMATBYRÅN E50
- SP11-XXX - CIRCULÄRT INJUSTERINGSJÄLL TYP FLÄKT GROUP BDEP
- SP12-XXX - CIRCULÄRT INJUSTERING-AVSTÄJNINGSSPÄLL TYP FLÄKT GROUP BDEP, TÄTHETSKLASS 4, KOMPLETT MED 24V MOTOR 0-10V STYRNING, FÖRBERING UTFÖRS MED TRYCKKNAPP 1h TIMER, TYP PRODAL
- SP13-XXX - CIRCULÄRT INJUSTERINGSJÄLL TYP FLÄKT GROUP IRIS
- SP22-700x300 - RAK- SPJÄLL INGÅR I LB01
- LD11-XXX - LUDDÄMPARE TYP SWEGON CLA-A L= 1000 mm
- LD12-XXX - LUDDÄMPARE TYP SWEGON CLA-A L= 500 mm
- LD13-XXX - LUDDÄMPARE TYP SWEGON SORDO 1200 mm
- TD1-125 - TILLUFTSDON TYP SWEGON EAGLE CEILING STORLEK 125-160
- TD1-160 - TILLUFTSDON TYP SWEGON EAGLE CEILING STORLEK 160-600 MED ALS LÅG BYGGHÖJD STORLEK 125-160
- TD1-200 - TILLUFTSDON TYP SWEGON EAGLE CEILING STORLEK 200-600 MED ALS LÅG BYGGHÖJD STORLEK 160-200
- TD1-250 - TILLUFTSDON TYP SWEGON EAGLE CEILING STORLEK 250-600 MED ALS LÅG BYGGHÖJD STORLEK 200-250
- TD3-XXX - TILLUFTSDON TYP SWEGON SWD
- ÖD1-300 - ÖVERLUFTSDON TYP SWEGON ORTD
- ÖD1-500 - ÖVERLUFTSDON TYP SWEGON ORTD
- ÖD1-700 - ÖVERLUFTSDON TYP SWEGON CIRC
- YG01-1200x400 - YTTRETVÄGGSGALLER ABC-VENT ABC-YGLD 1200x400
- TH01 - REKTANGULÄR TAKHUV BEVENT RASCH BRTH 500, TGH-01 - TAKGENOMFÖRING BEVENT RASCH BRTH-800.

- EXAKTA LÅNGDER KONTROLLERAS ALLTID PÅ PLATS FÖRE TILLVERKNING.

BET	ANT	ÄNDRINGEN AVSER	DATUM	SIGN
-----	-----	-----------------	-------	------

BYGGHANDLING

EKERÖ KOMMUN
EKEBYHOV 1:527



A LLP ARKITEKTKONTOR AB

K

E

Ⓢ J Einarsson AB

VS

UPPDRAGSR	RITAD/PRINSTR AV	HANDLÄGGARE
	VM	JE

DATUM	ANSVARIG
2020-03-13	JENS EINARSSON

EKUDDENS FÖRSKOLAN
PLAN 1
LUFTBEHANDLING

SKALA	NUMMER	BET
1:50 (A1)	V-57.1-010	

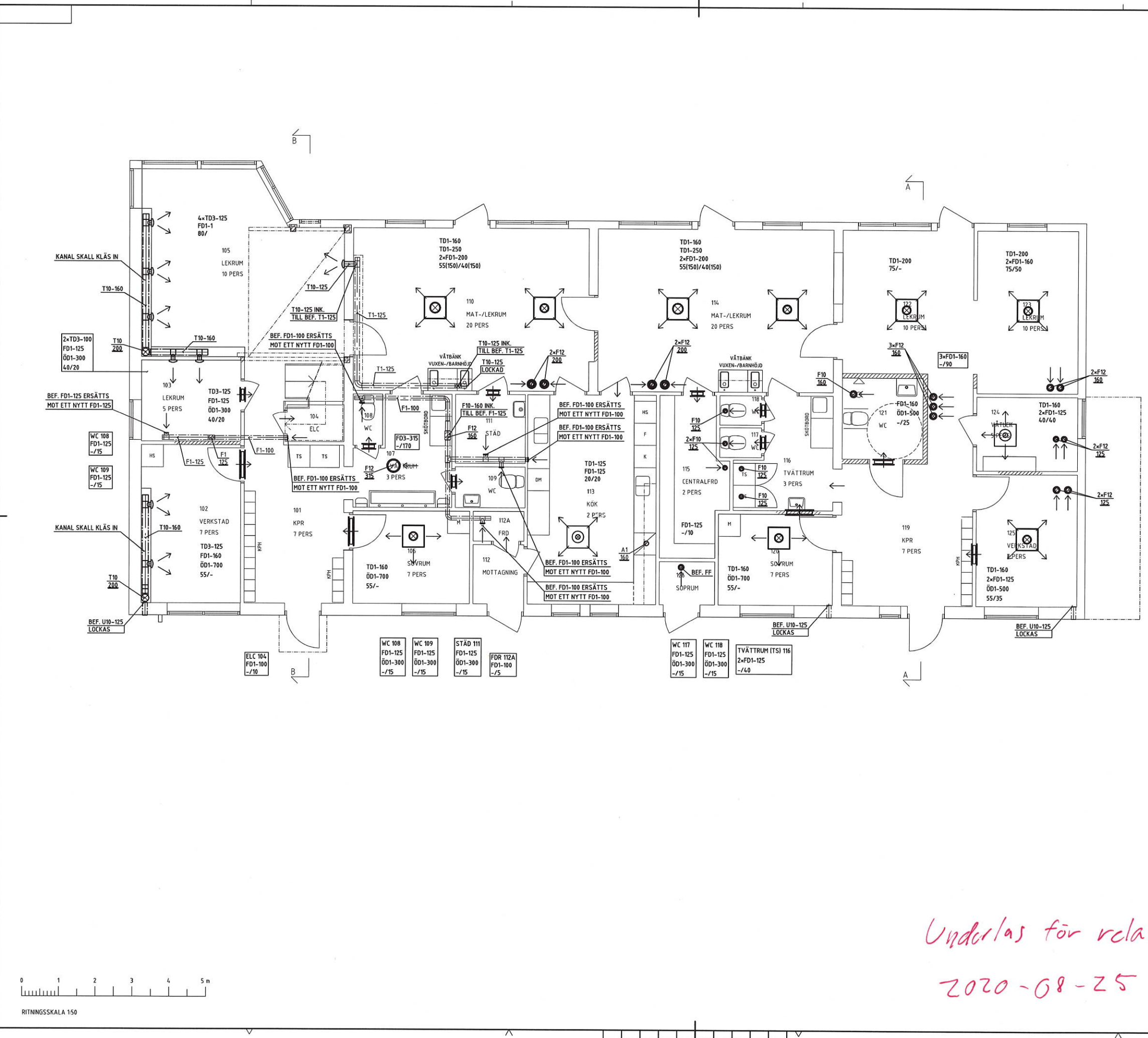

*Underlas för relation
2020-08-25*

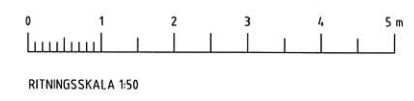

Ankom: 2022-10-20 Ärende: HAL 2022.1168 Handling: 853804